

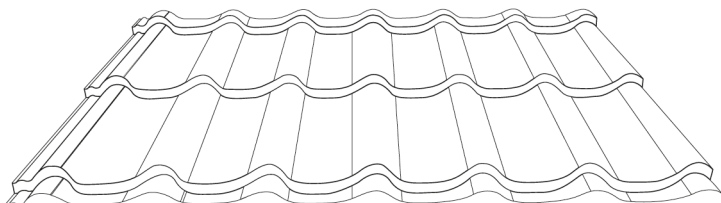

STYNERGY

G R O U P

Инструкция по монтажу металлочерепицы Stynergy, 2022 г.

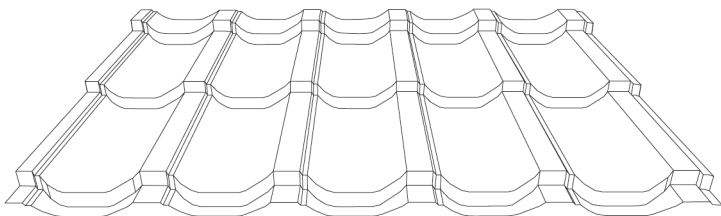
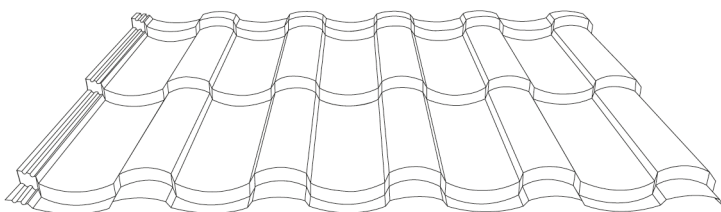

Профили металлочерепицы Stynergy

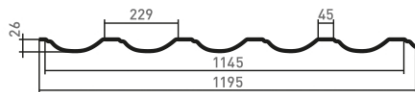
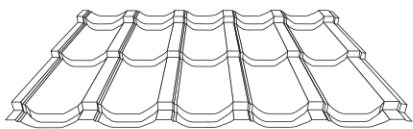

Металлочерепица Гарда

Высота ступеньки: 30 мм
 Высота волны: 26 мм
 Шаг волны: 350 мм
 Толщина металла: 0.50 мм

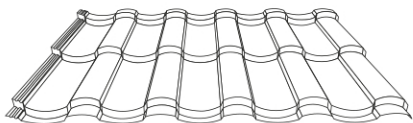
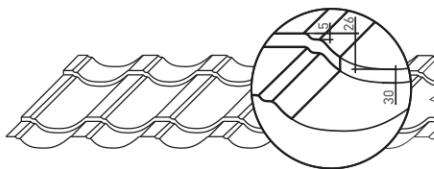

Металлочерепица Стелла

Высота ступеньки: 25 мм
 Высота волны: 30 мм
 Шаг волны: 350 мм
 Толщина металла: 0.50 мм

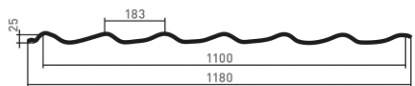
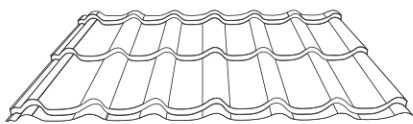
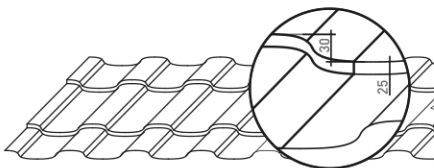

Металлочерепица СМ Классик

Высота ступеньки: 21 мм
 Высота волны: 25 мм
 Шаг волны: 350 мм
 Толщина металла: 0.50 мм

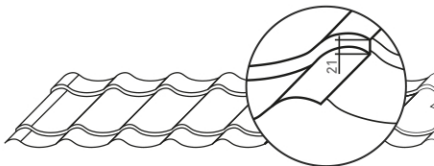

Оглавление

1. Правила разгрузки, обращения и хранения
2. Подготовка основания
3. Правила крепления металлочерепицы
4. Карниз
5. Торец (фронтон)
6. Конек
7. Ендова
8. Примыкание
9. Устройство примыкания к трубе

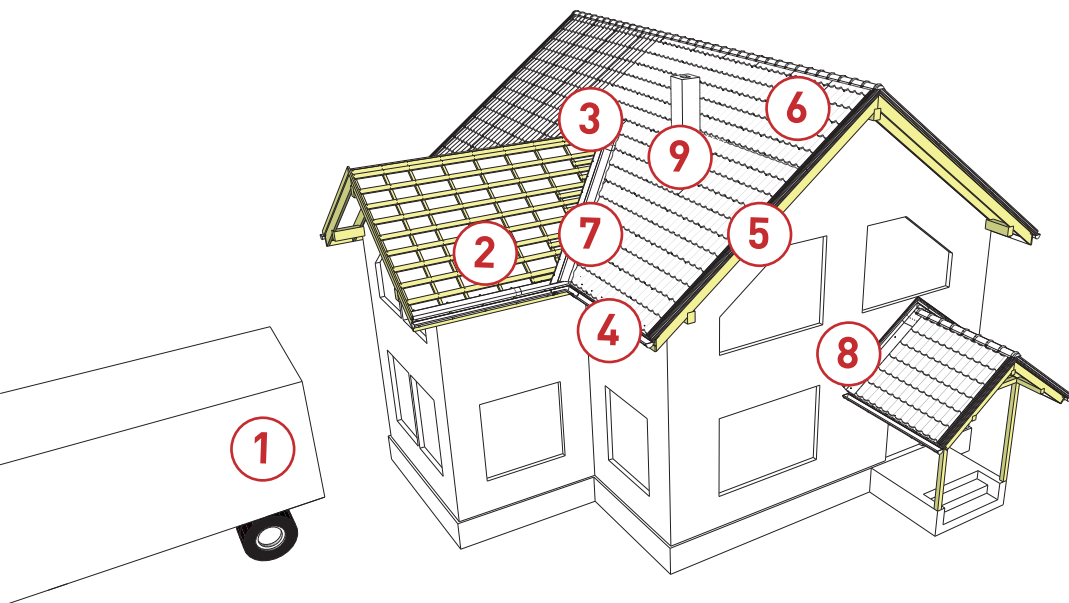

1. Правила разгрузки, обращения и хранения

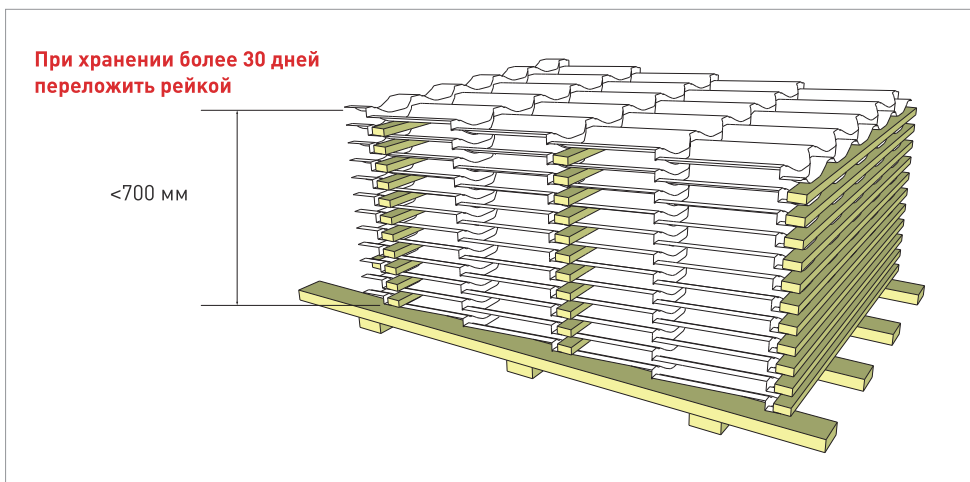
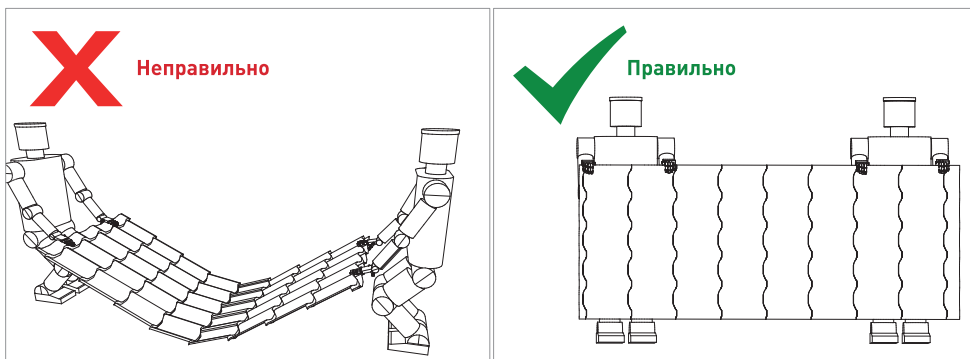
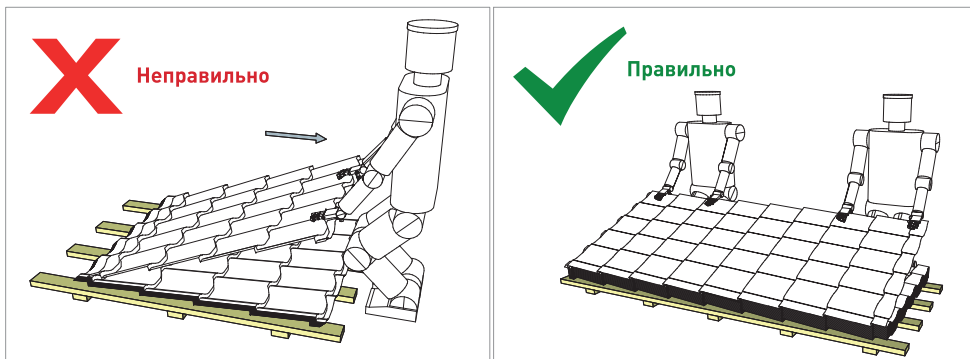

Сразу после доставки пленку необходимо снять.

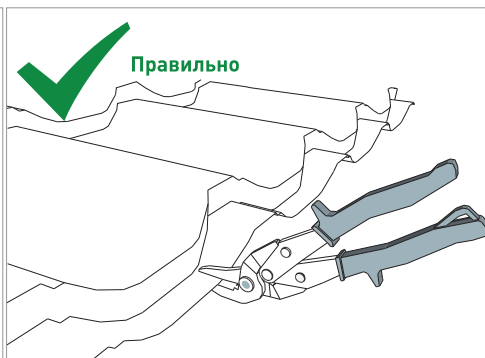
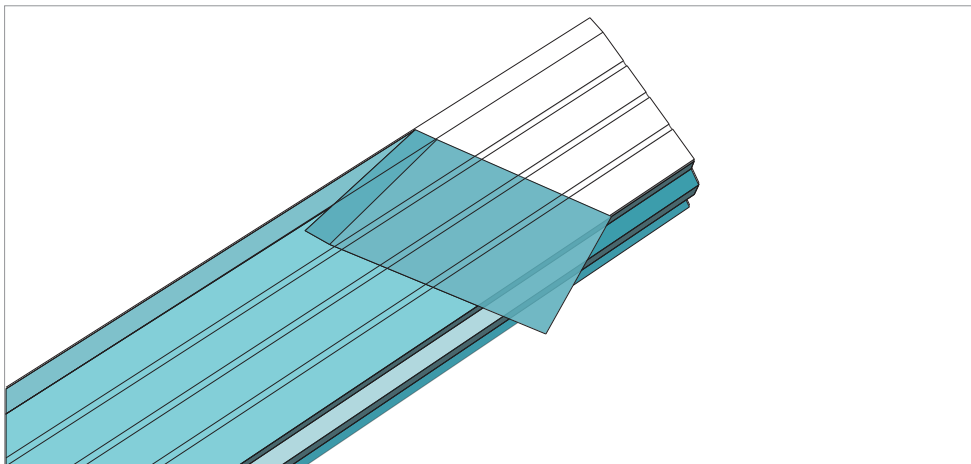

www.stynergy.ru

2. Подготовка основания

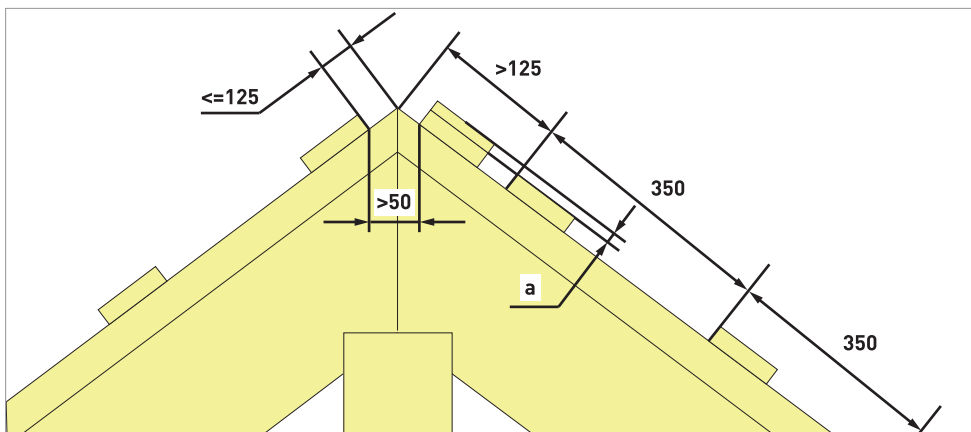
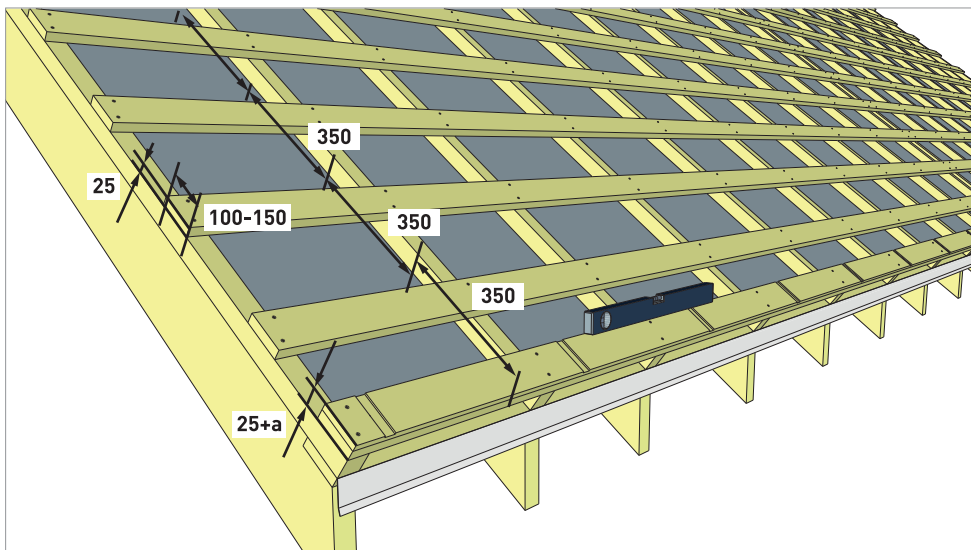

Профиль	а, мм
СМ Классик	12-20
Гарда	25-30
Стелла	18-25

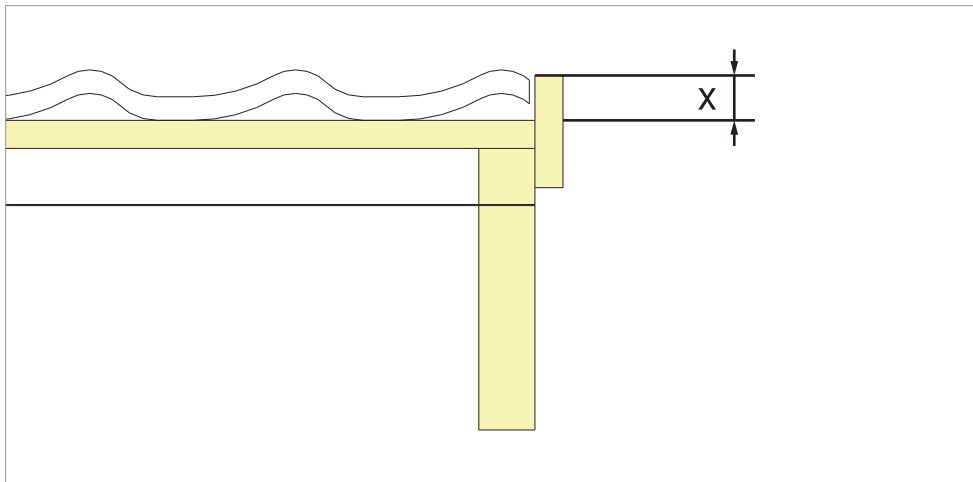

Профиль	X, мм
СМ Классик	40
Гарда	50
Стелла	50

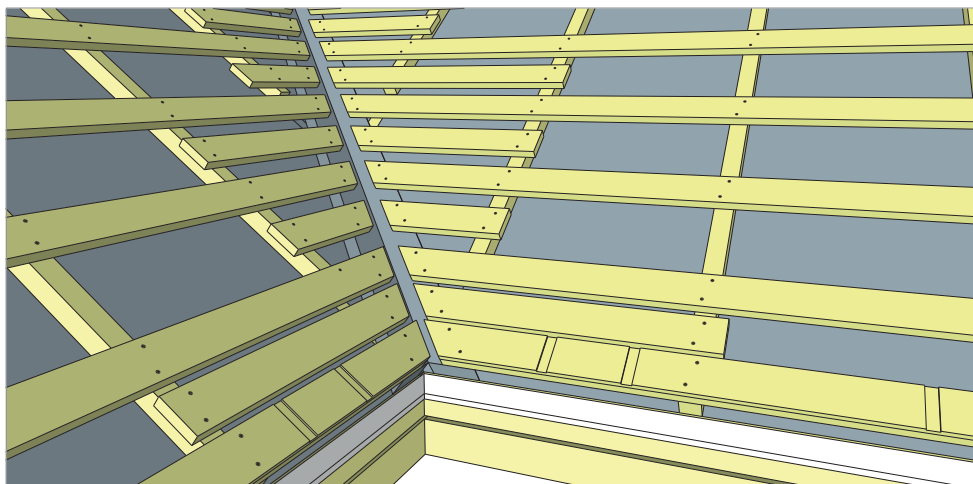

www.stynergy.ru

3. Правила крепления металлочерепицы

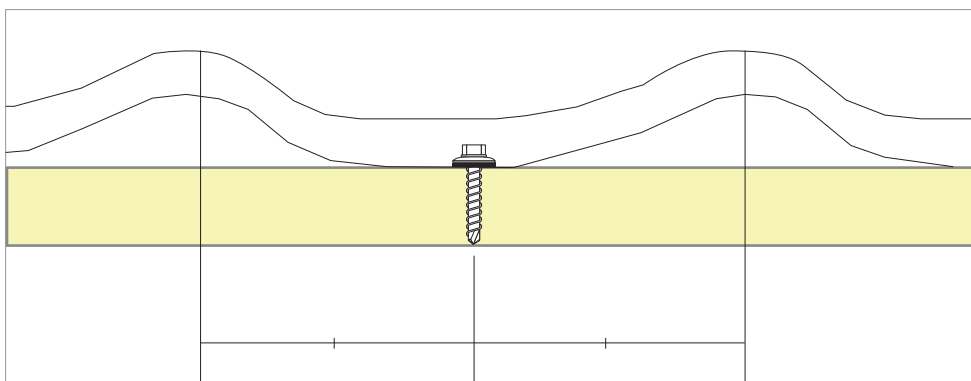
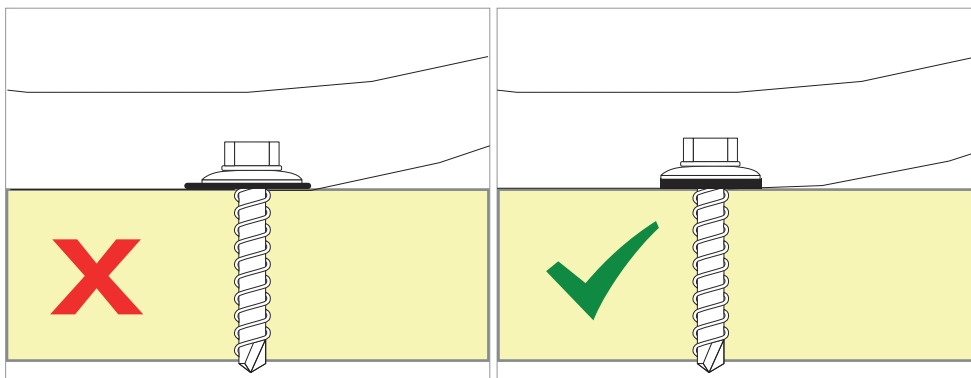
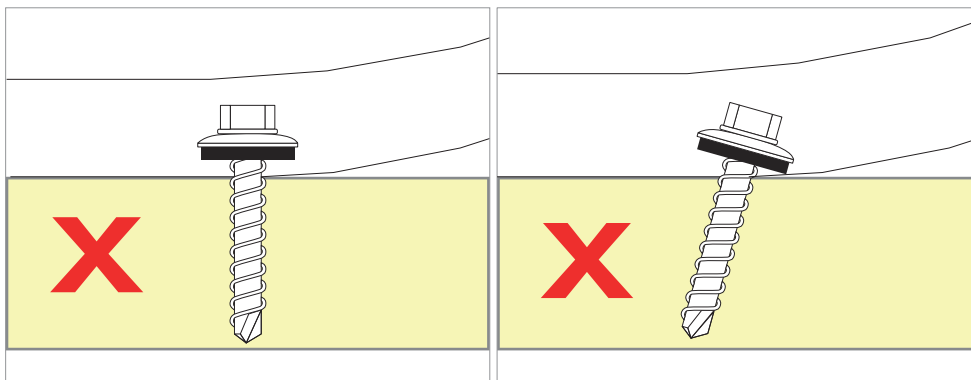

Металлочерепица STYNERGY CM Классик

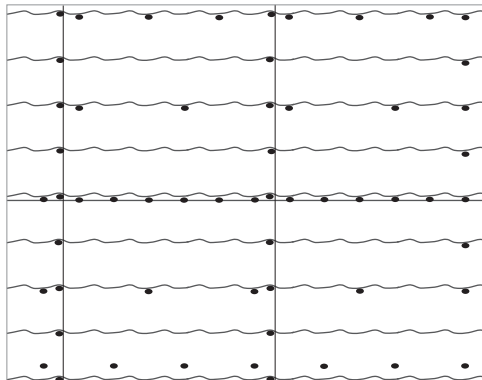
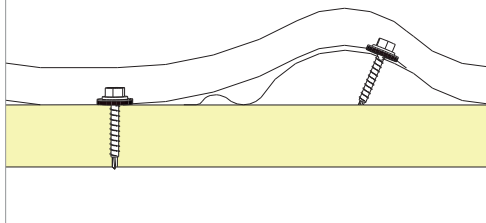

Металлочерепица STYNERGY Стелла

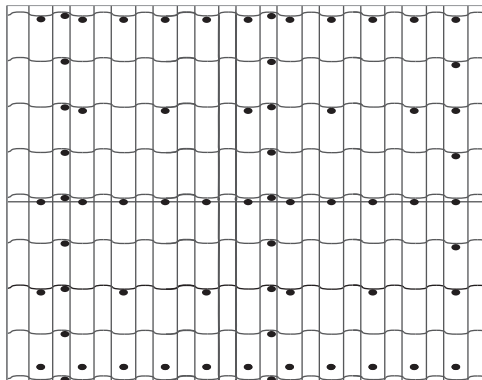
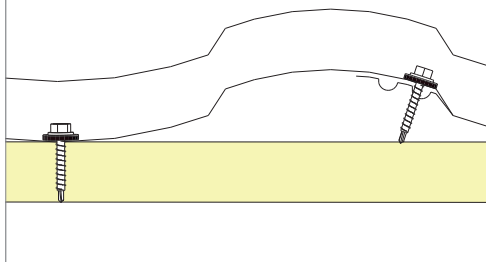

Металлочерепица STYNERGY Гарда

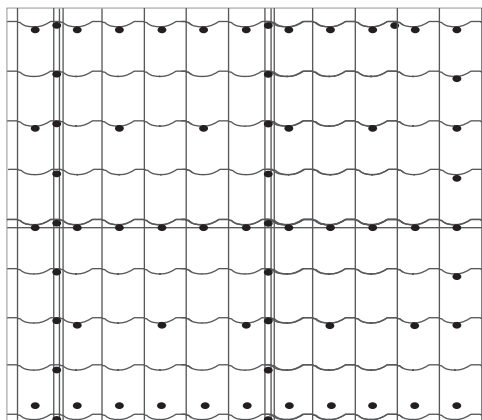
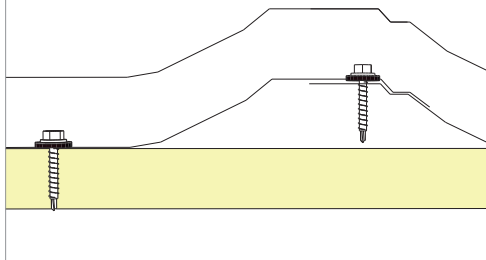

4. Карниз

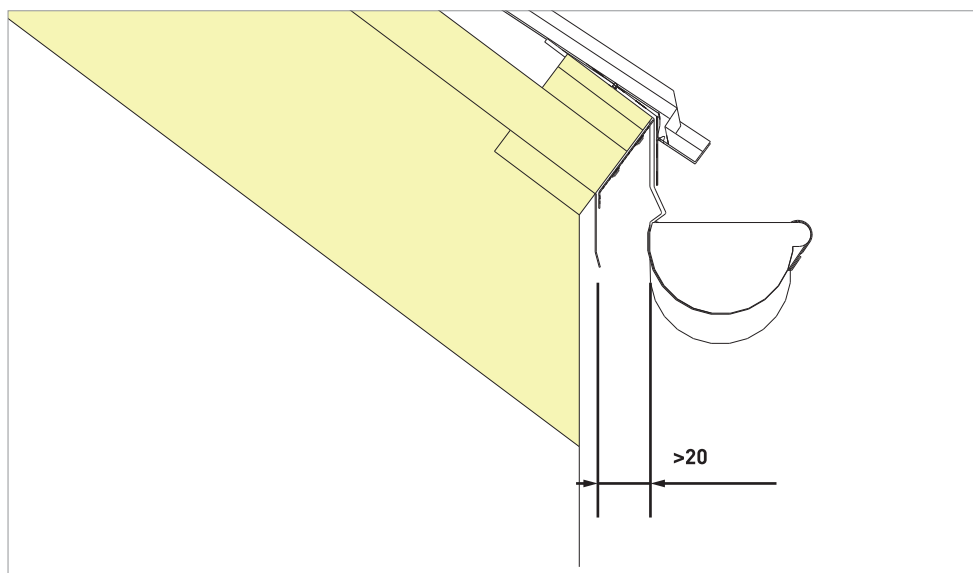
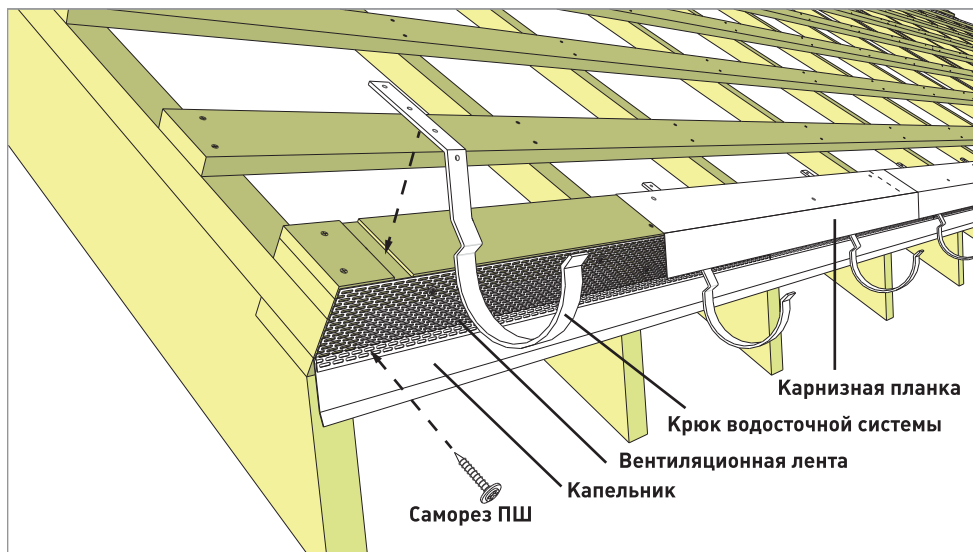

5. Торец (фронтон)

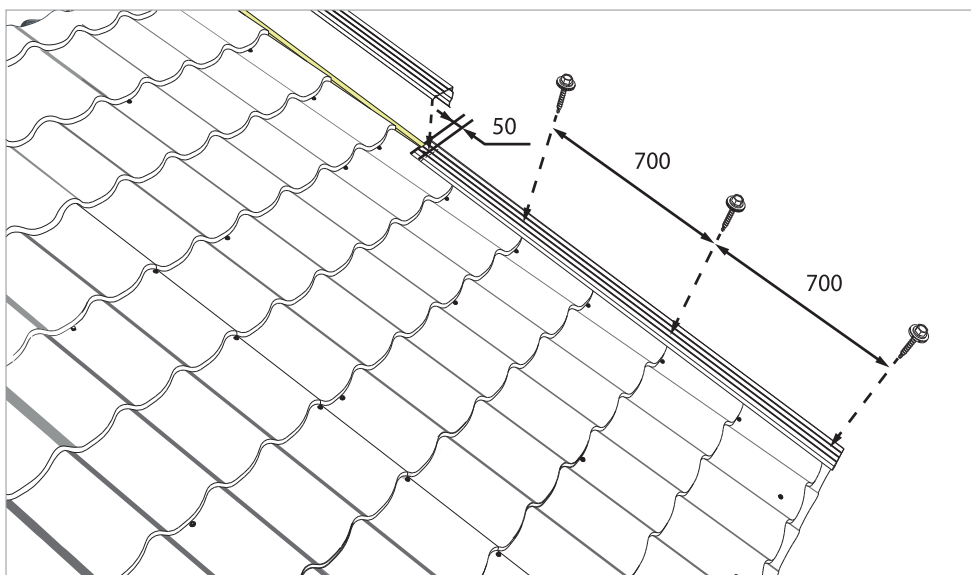
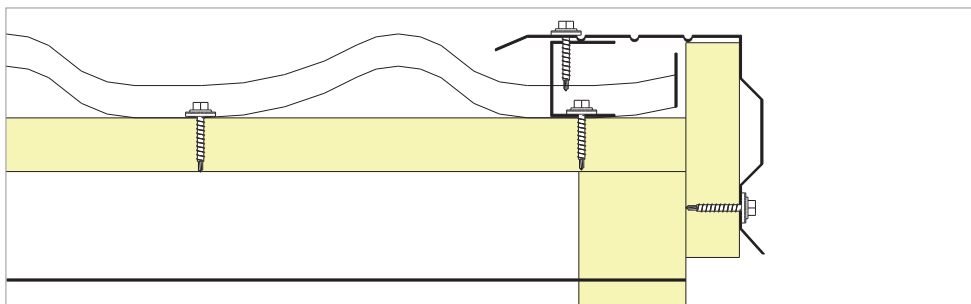
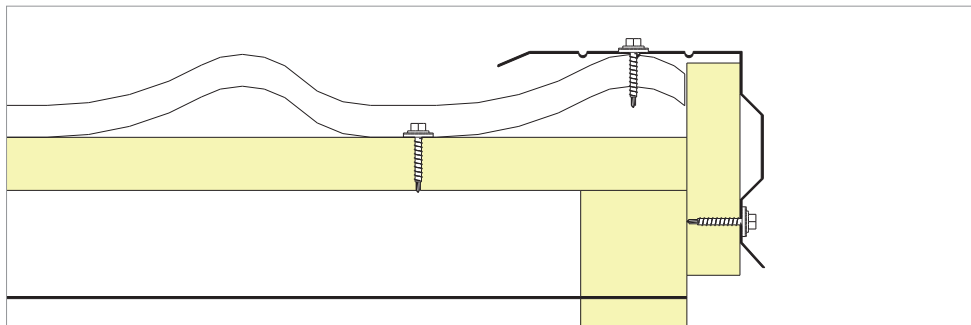

www.stynergy.ru

Планка торцевая (ветровая)

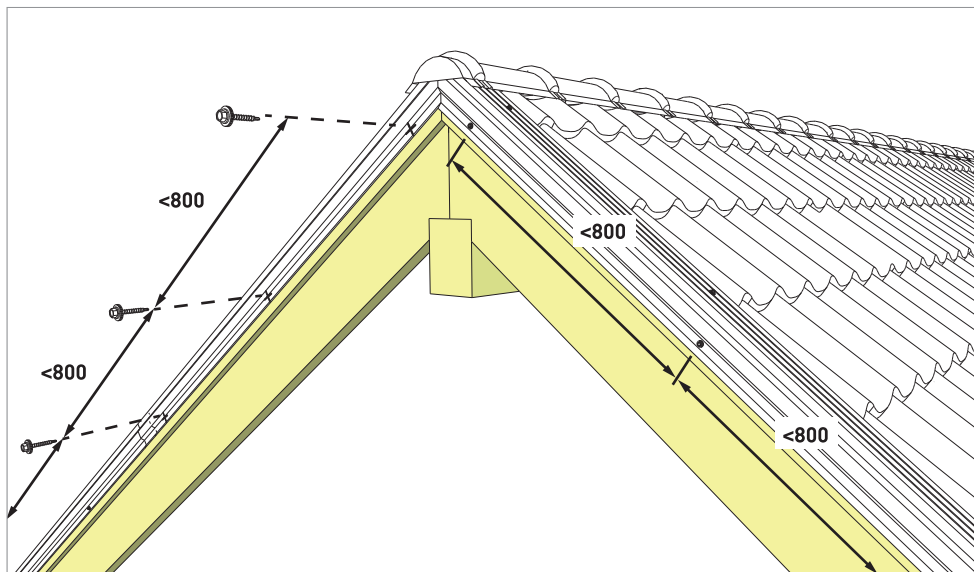

Планка сегментная торцевая

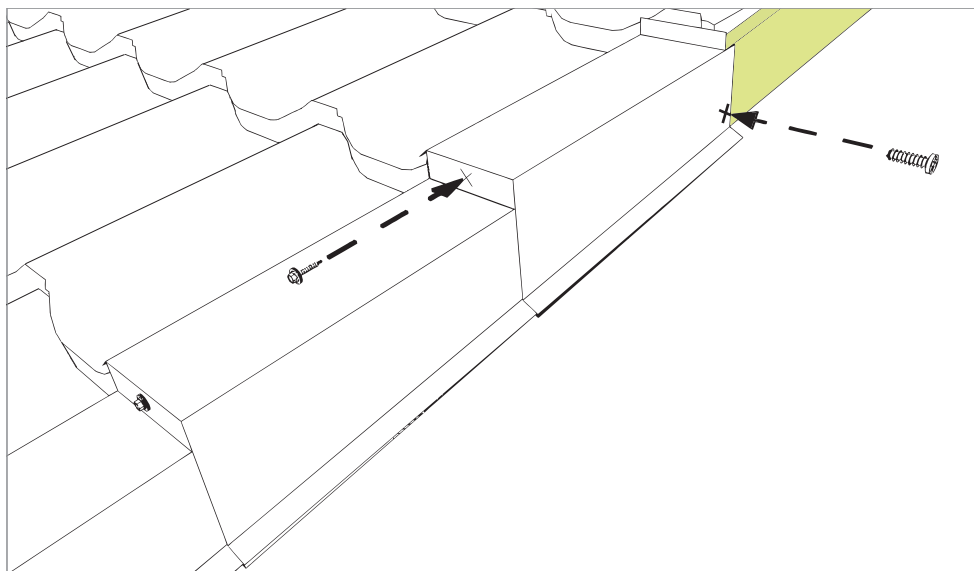

6. Конек

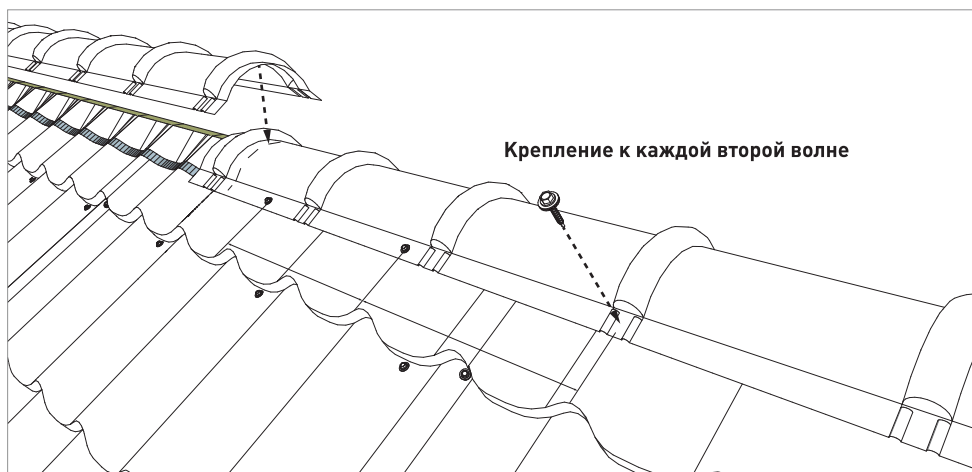
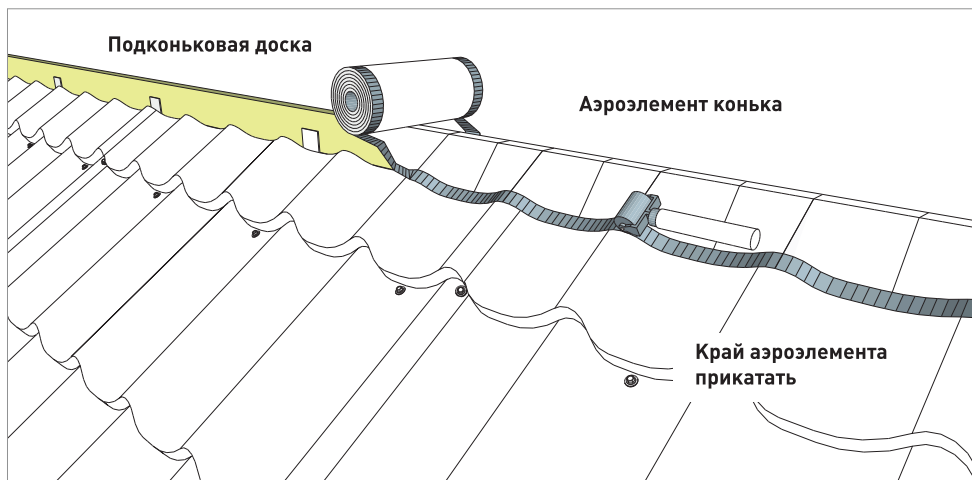

Виды коньков

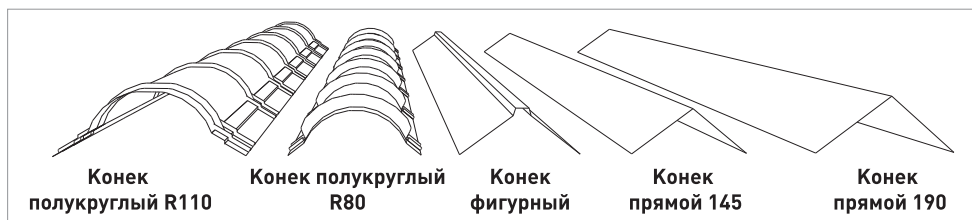

7. Ендова

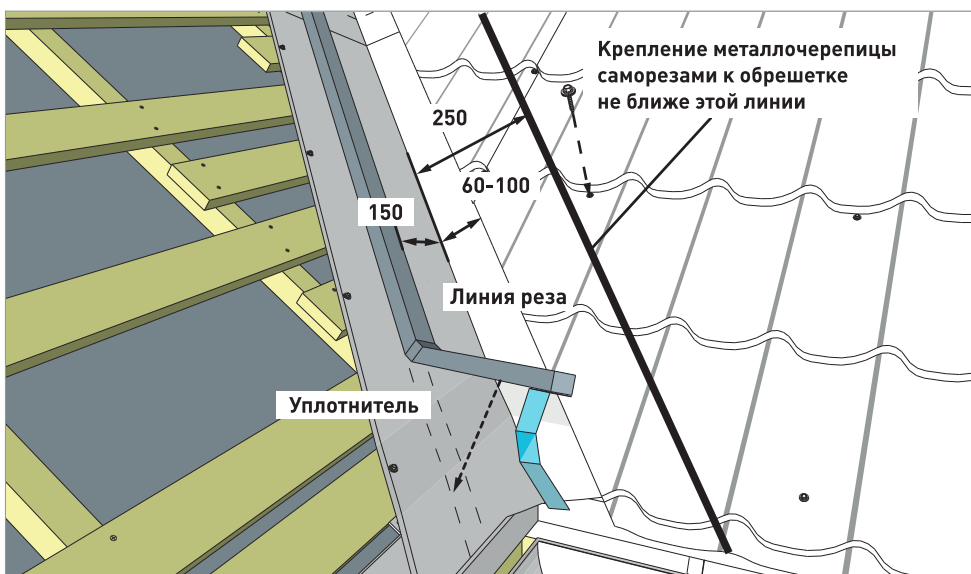
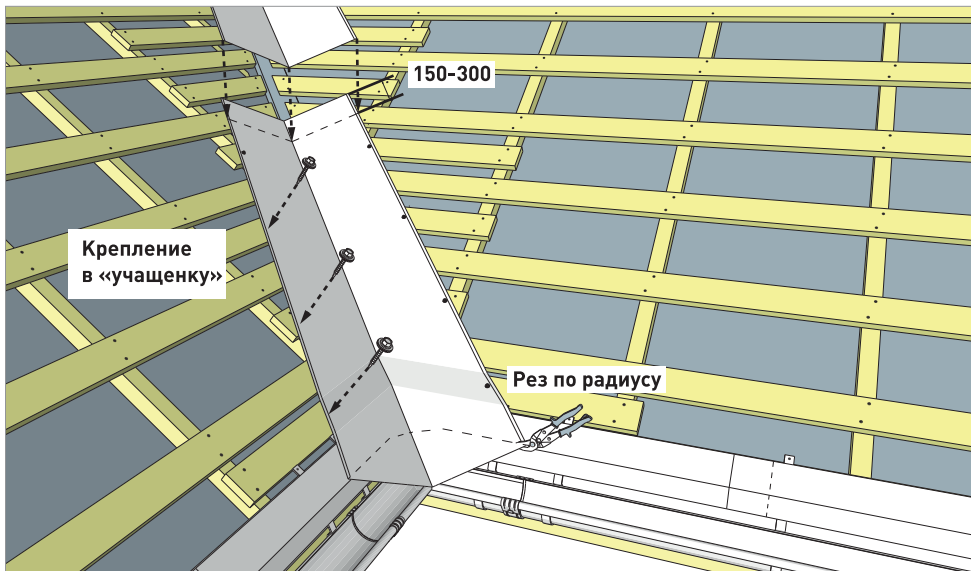

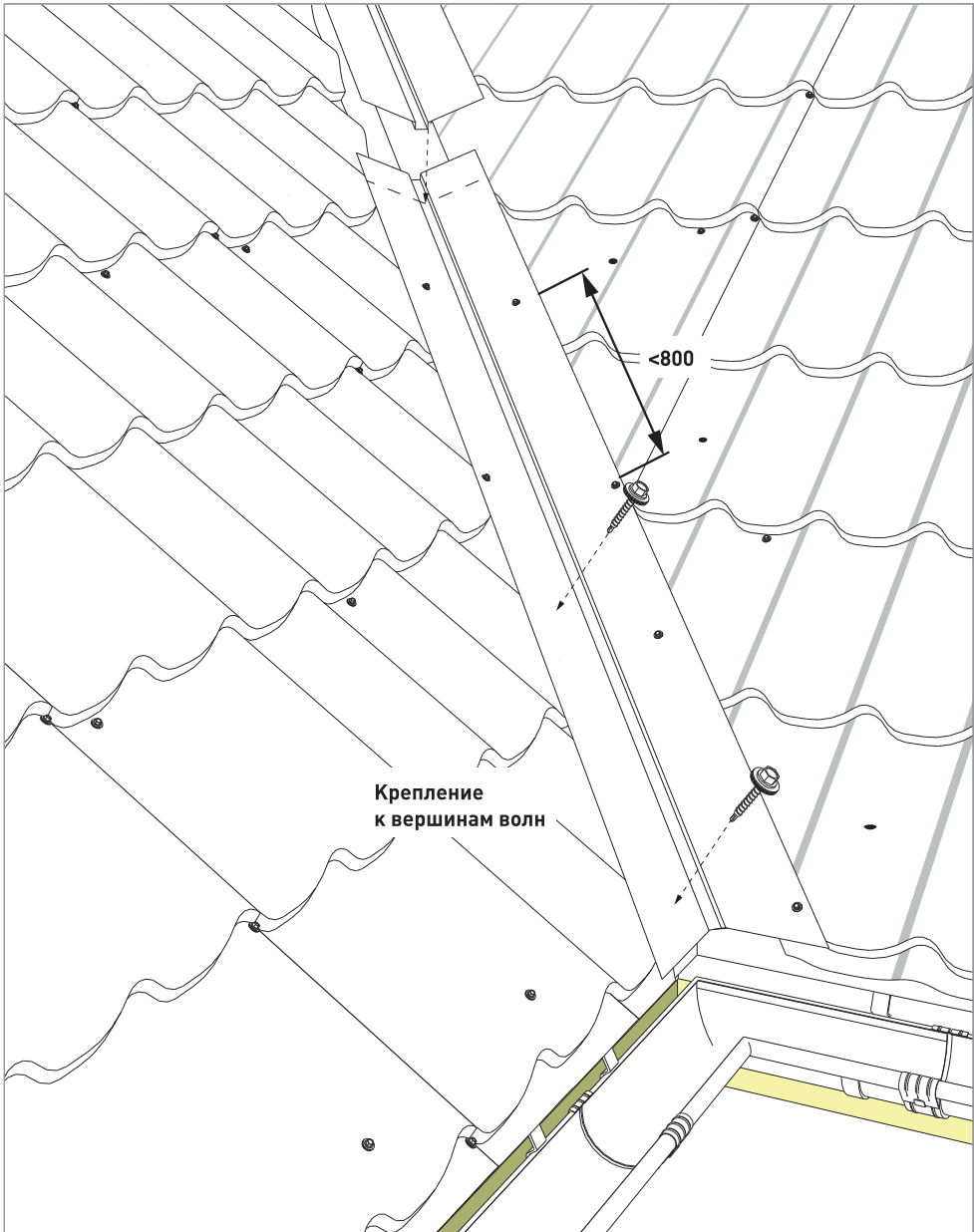

www.stynergy.ru

8. Примыкание

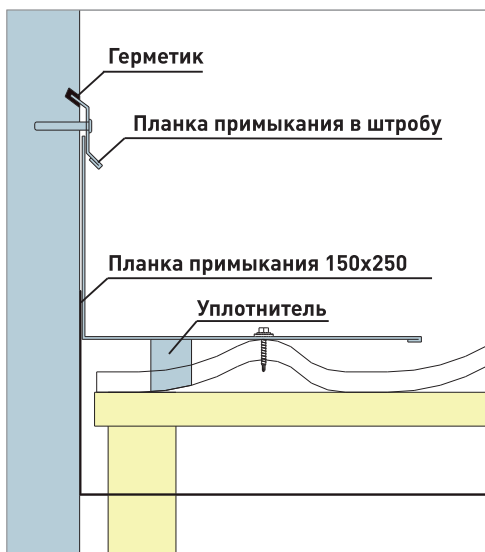
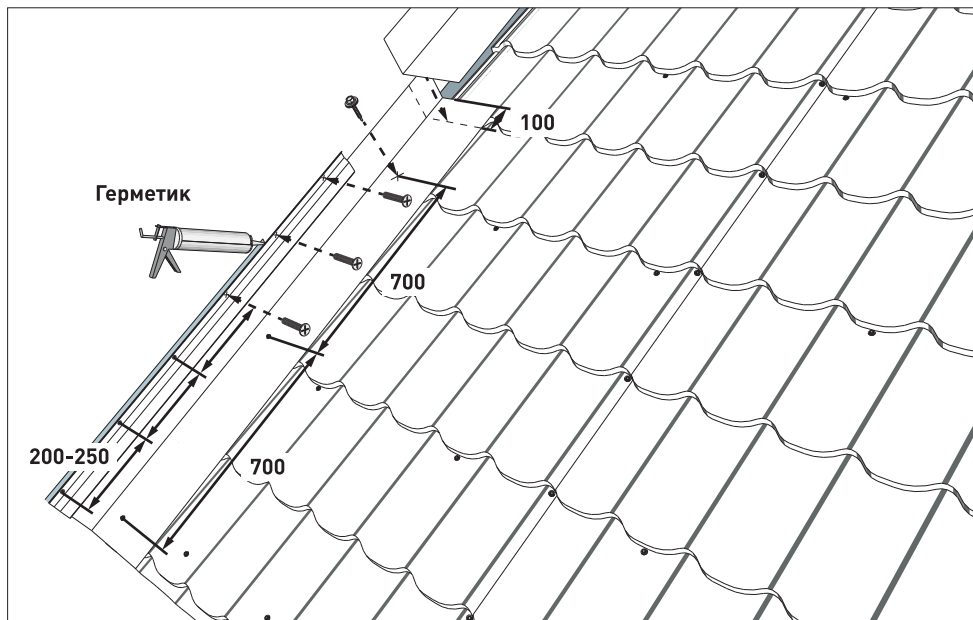

www.stynergy.ru

9. Устройство примыкания к трубе

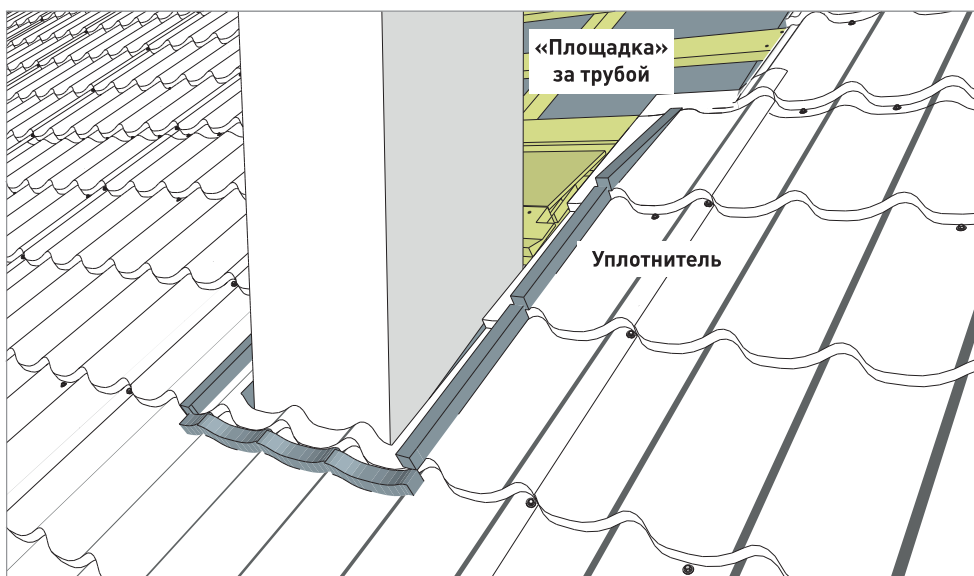
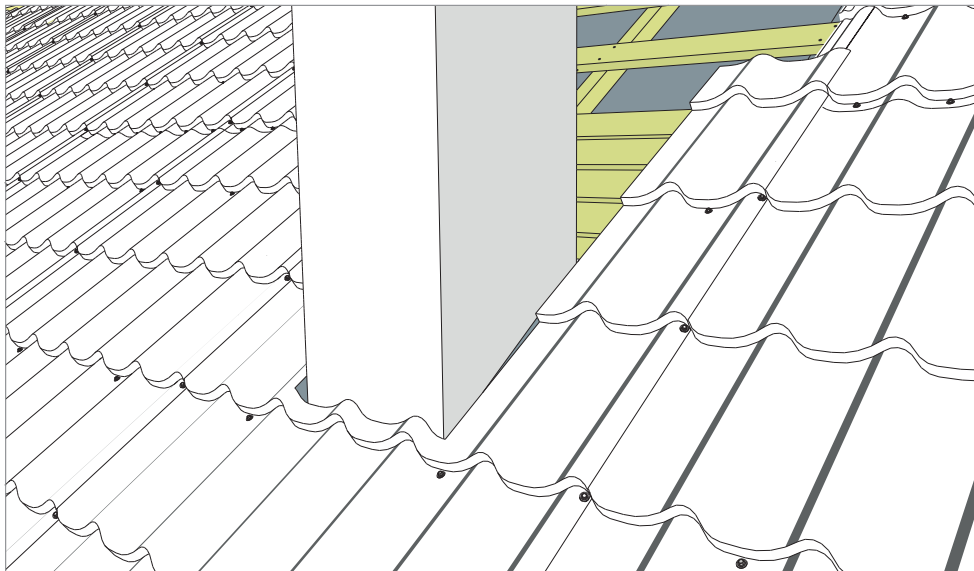

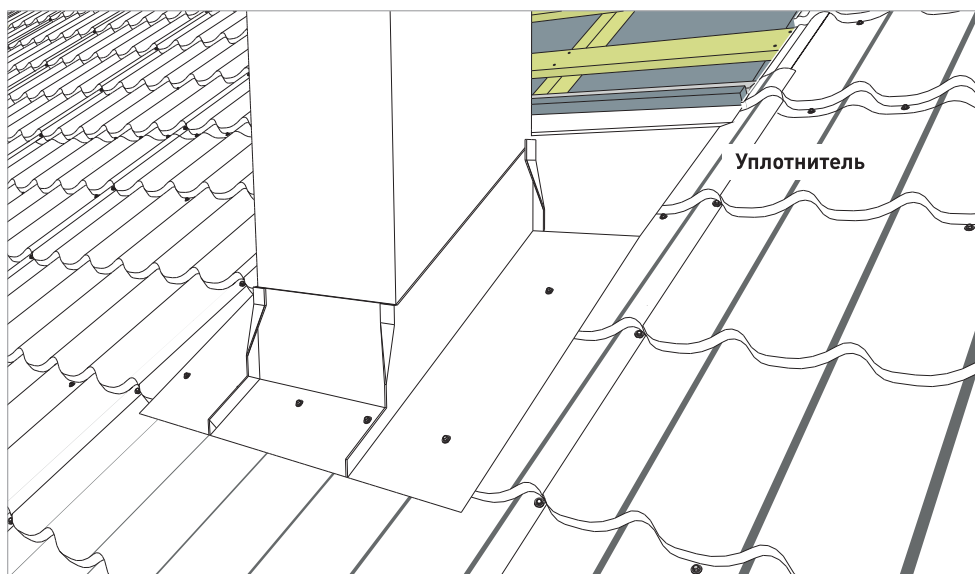
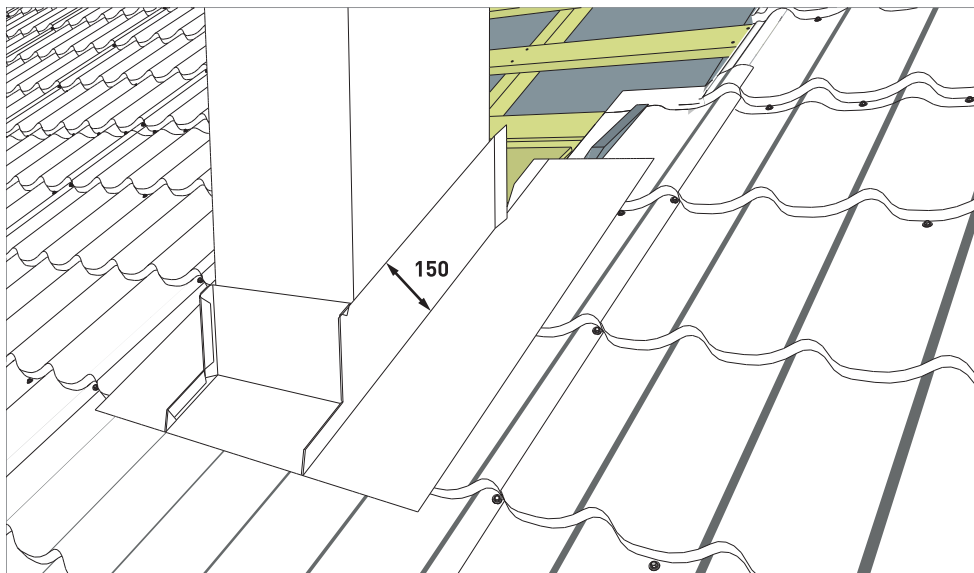

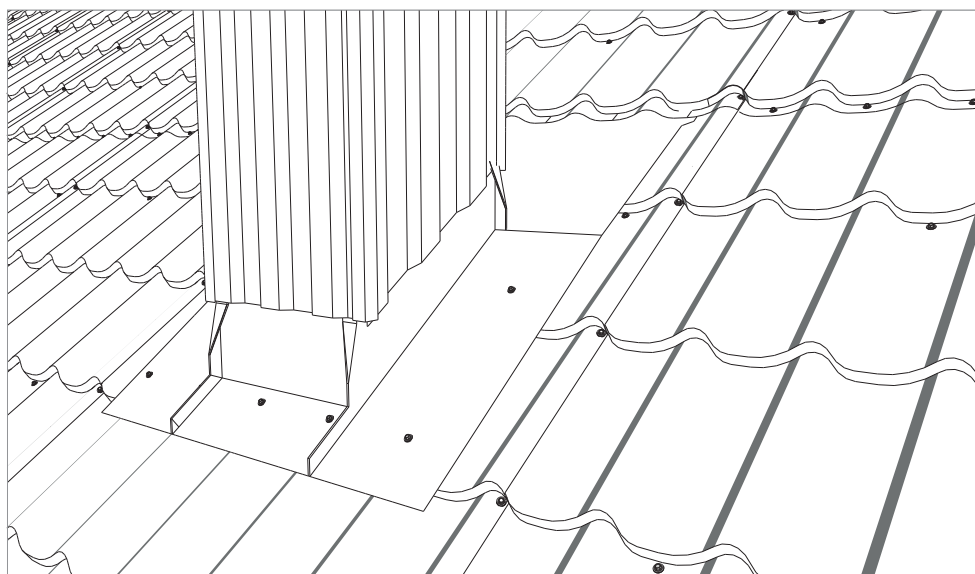
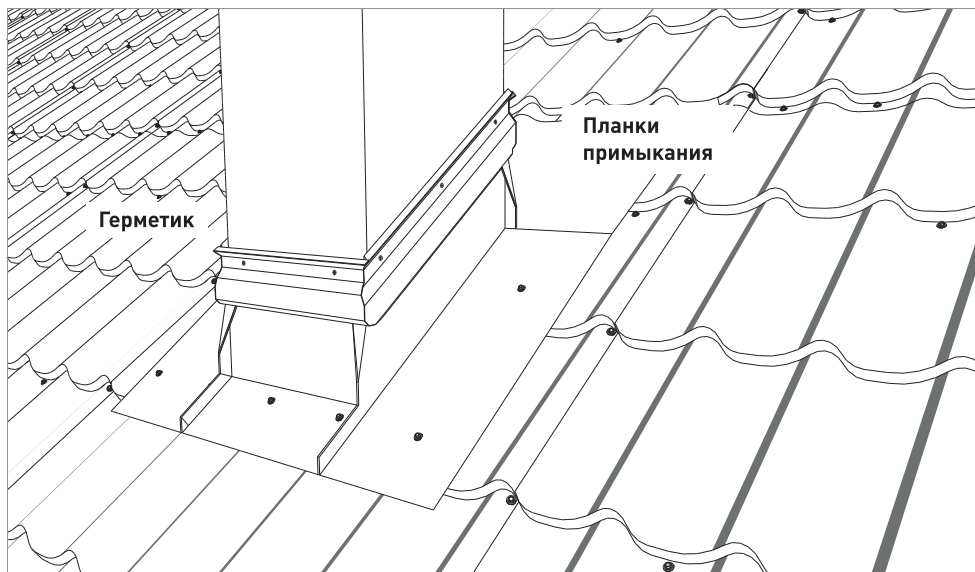



STYNERGY

G R O U P

КОНТАКТЫ

Офис Марьино

109341, Москва, ул. Люблинская, д. 151, Бизнес-центр «Марьино»

8 (800) 350-05-96, +7 (495) 626-23-23

Офис Верхние Лихоборы

125373, Москва, Дмитровское шоссе, д.71Б

8 (800) 350-05-96, +7 (495) 626-23-23

Офис, производство

142281, МО, г. Протвино, Индустриальный проезд, д. 2

+7 (495) 626-23-07

www.stynergy.ru